

Naskenujte  
QR kód



# Safescan 2985-SC / 2995-SC

## Počítačka a třídička bankovek

### Uživatelská příručka

## Úvod

---

Děkujeme vám za zakoupení počítačky bankovek Safescan 2985-SC / 2995-SC. Pro zajištění správného používání a dlouhé životnosti zařízení doporučujeme, abyste si tuto uživatelskou příručku pečlivě přečetli.

### Důležité upozornění

---

Pokud je zařízení jakýmkoli způsobem upraveno nebo používáno k jiným účelům, než pro které bylo určeno při dodání, dodavatel nenese odpovědnost za případné zranění osob ani poškození zařízení. Pokud se podmínky používání změní, kontaktujte prosím dodavatele. V opačném případě přestává být Prohlášení o shodě platné.

## Bezpečnostní pokyny

---

- Umístěte zařízení na rovný a stabilní povrch.
- Neumísťujte zařízení do prašného nebo znečištěného prostředí.
- Pokud zařízení nepoužíváte, použijte dodaný ochranný kryt proti prachu.
- Neumísťujte zařízení na přímé sluneční světlo ani do blízkosti zdrojů tepla nebo klimatizací.
- Zařízení vždy připojujte k uzemněné elektrické zásuvce.
- Použijte pouze dodaný napájecí kabel.
- Provozní teplota: 15–35 °C / 59–95 °F.
- Provozní vlhkost: 30–80 % relativní vlhkosti.
- Nepoužívejte zařízení venku.
- Nevystavujte zařízení působení kapalin.
- Toto zařízení obsahuje rotující části. Nikdy se nedotýkejte pohyblivých částí, pokud je zařízení zapnuté.
- Dbejte na to, aby do zařízení nevníkly cizí předměty (mince, kancelářské sponky, svorky). Ty mohou zablokovat mechanické části a senzory zařízení, poškodit je nebo zničit a tím zrušit platnost záruky.
- Při používání zařízení udržujte šperky, dlouhé vlasy, kravaty a jiné volně visící předměty v bezpečné vzdálenosti.
- Nikdy zařízení nerozebírejte.
- Abyste předešli nebezpečí úrazu elektrickým proudem, nedotýkejte se napájecího kabelu mokřými rukama.
- Pokud chcete zařízení přemístit na jiné místo, odpojte jej ze zásuvky.
- Při odpojování zařízení ze zásuvky držte vždy zástrčku, nikdy netahejte za kabel.

Společnost Safescan nenese odpovědnost za žádné nehody ani škody, ke kterým dojde v důsledku nedodržení těchto bezpečnostních pokynů.



## Verze pro tisk

[Kliknutím](#) zde otevřete tisknutelnou verzi této příručky ve zvoleném jazyce.

## Přehled produktu a obsah balení

### Přední strana

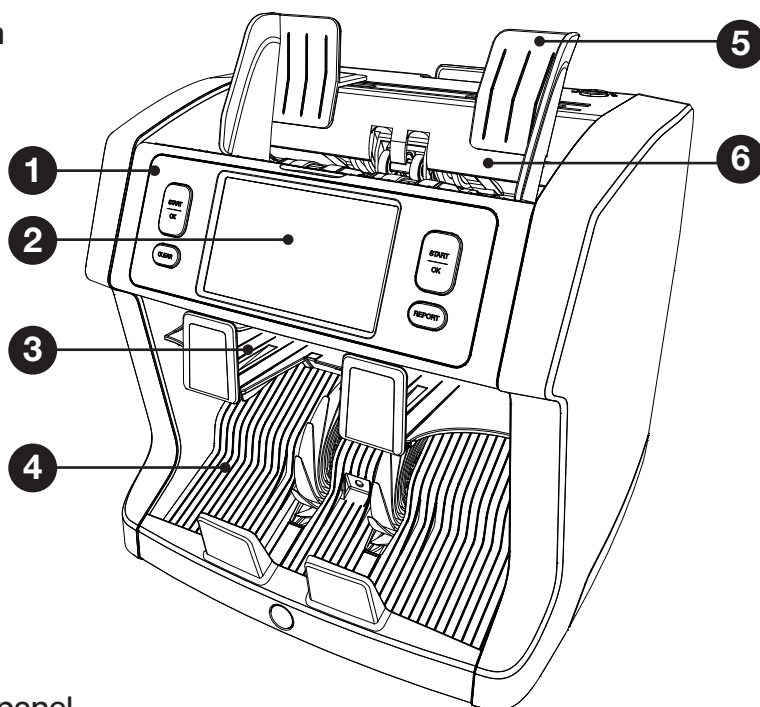

1. Ovládací panel
2. LCD dotyková obrazovka
3. Odmítací přihrádka
4. Výstupní přihrádka (stacker)
5. Vodítka bankovek
6. Vstupní zásobník (hopper)

## Zadní strana

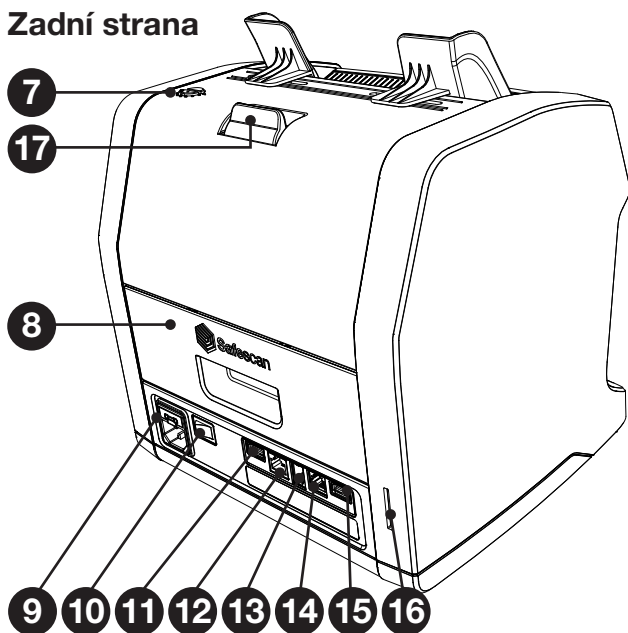

- 7. Ovladač nastavení mezery podavače
- 8. Zadní panel
- 9. Napájecí konektor
- 10. Hlavní vypínač
- 11. PC komunikace (USB-A)
- 12. LAN port
- 13. Konektor tiskárny / konektor kabelu softwaru MCS

- 14. Konektor externího displeje (RJ-12)
- 15. Port pro aktualizaci pomocí flash disku (USB-A)
- 16. Port pro aktualizaci pomocí SD karty
- 17. Páčka pro otevření horního krytu

## Obsah balení

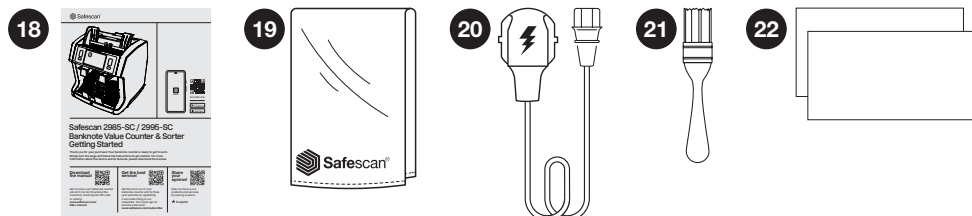

- 18. Složka „Začínáme“
- 19. Ochranný kryt proti prachu

- 20. Hlavní napájecí kabel
- 21. Čistící kartáček
- 22. 2× čisticí listy

## Nastavení zařízení

Postupujte podle níže uvedených pokynů, abyste zajistili správnou funkci zařízení.

1. Odstraňte ochrannou fólii z LCD obrazovky.
2. Připojte napájecí kabel do elektrické zásuvky.
3. Zapněte zařízení pomocí hlavního vypínače.
4. Počítačka bankovek se spustí. Zvolte preferovaný jazyk výběrem na dotykové obrazovce a poté volbu potvrďte.
5. Zařízení provede automatický test, během kterého se na obrazovce zobrazí verze softwaru a číslo produktu.
6. Po úspěšném dokončení testu vás zařízení vyzve k naskenování QR kódu pro stažení aplikace Safescan. Po stisknutí tlačítka [OK] se otevře obrazovka počítání a zařízení bude připraveno k použití.

## Tlačítka a dotykový displej

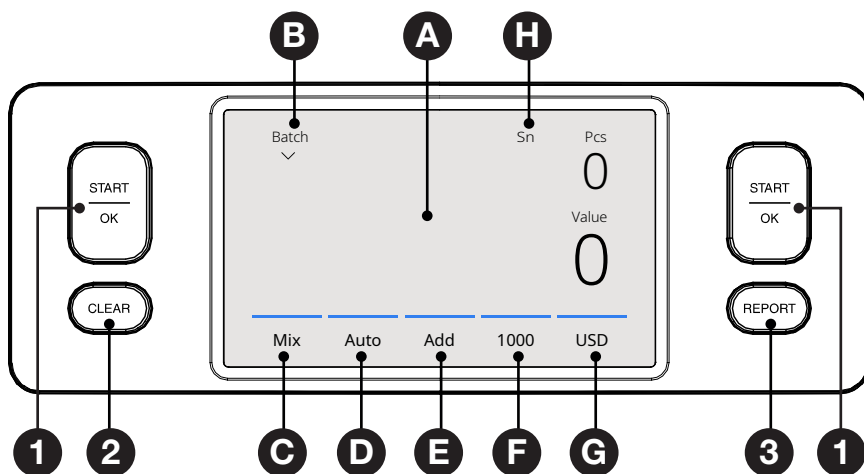

Č.	Tlačítko	Popis
1.	<b>[START/OK]</b>	Spustit počítání / Potvrdit výběr V menu: Otevřít / potvrdit výběr
2.	<b>[CLEAR]</b>	Vymazat výsledky počítání
3.	<b>[REPORT]</b>	Otevřít přehled výsledků počítání s možností odeslání a tisku
A.		Otevřít rychlé menu (karta na obrazovce)
B.		Otevřít menu dávkování
C.		Otevřít menu režimu počítání
D.		Automatické spuštění počítání Zapnuto / Vypnuto
E.		Funkce sčítání Zapnuto / Vypnuto Přičítá výsledky několika počítání k celkovému součtu.
F.		Otevřít menu rychlosti počítání
G.		Otevřít menu typu detekce
H.		Skenování sériových čísel aktivní

## Prvky obrazovky

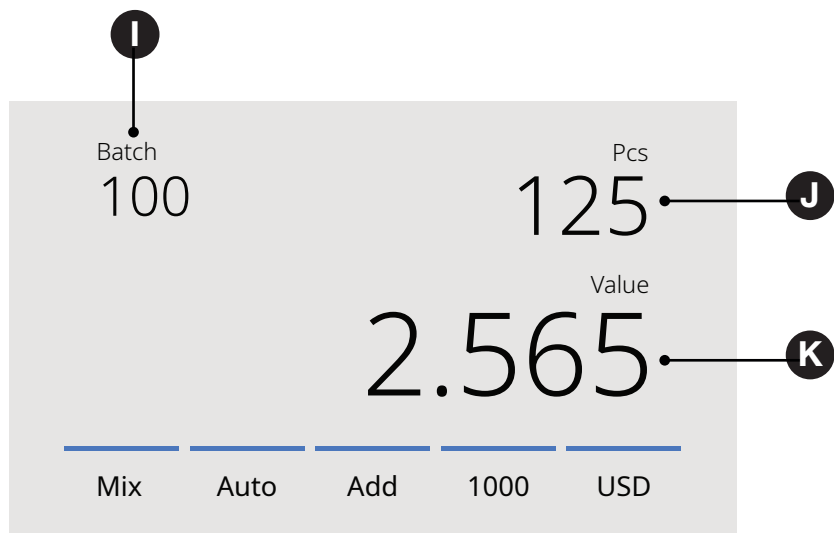

<b>I.</b>	<b>Dávka</b>	Vybraná velikost dávky
<b>J.</b>	<b>Ks</b>	Počet spočítaných bankovek
<b>K.</b>	<b>Hodnota</b>	Celková hodnota spočítaných bankovek

## První použití

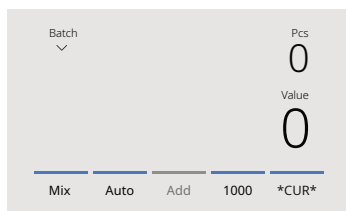

### 2985-SC

1. Zařízení se spustí s výchozím nastavením zobrazeným ve spodním menu. Níže uvedené položky jsou na obrazovce seřazeny zleva doprava.
  - A. Režim počítání: MIX
  - B. Automatické spuštění: ZAPNUTO
  - C. Režim sčítání: VYPNUTO
  - D. Rychlost počítání: 1000
  - E. Typ detekce: \*CUR\* (automatické rozpoznání měny)

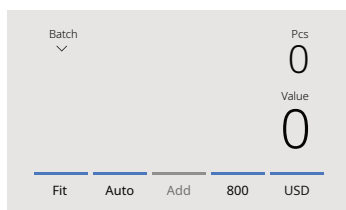

### 2995-SC

1. Zařízení se spustí s výchozím nastavením zobrazeným ve spodním menu. Níže uvedené položky jsou na obrazovce seřazeny zleva doprava.

- A. Režim počítání: FIT
- B. Automatické spuštění: ZAPNUTO
- C. Režim sčítání: VYPNUTO
- D. Rychlost počítání: 800
- E. Typ detekce: USD

\*Pokud chcete počítat jinou měnu, klepněte na obrazovce na USD a otevře se menu DETECT.

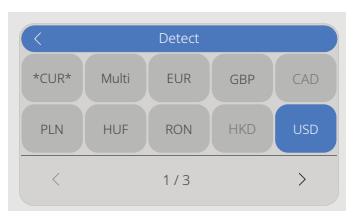

**Poznámka:** Pouze měny zobrazené černým textem jsou k dispozici pro Fitness počítání. Pokud vyberete měnu, která není pro Fitness počítání dostupná, zařízení se automaticky přepne z režimu Fitness do režimu Mix. Nejnovější aktualizace měn naleznete na [www.safescan.com](http://www.safescan.com)

## 2. Předcházení zbytečným chybám při počítání:

Nastavte vodítko vstupního zásobníku bankovek tak, aby byly bankovky sevřené a správně vycentrovány.

Uspořádejte bankovky do úhledného svazku, dbejte na to, aby zadní hrana byla rovná a bankovky byly dobře zarovnané.

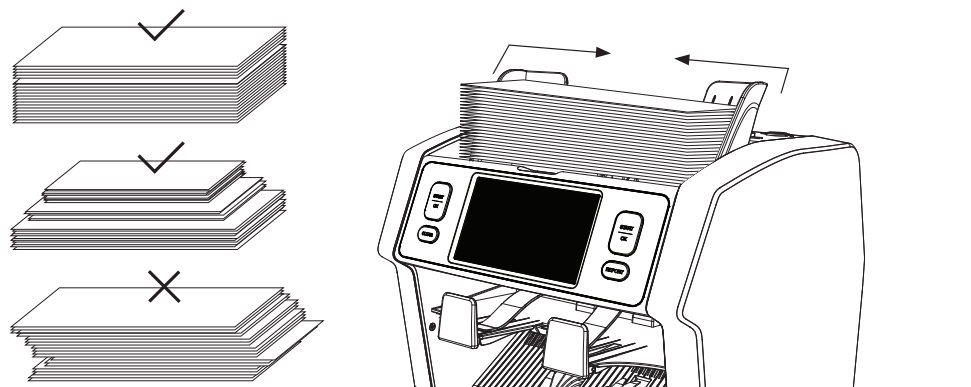

3. Jakmile jsou bankovky vloženy do vstupního zásobníku, zařízení automaticky zahájí počítání. Chcete-li tuto funkci vypnout, stiskněte na obrazovce tlačítko [AUTO]. Pokud je funkce AUTO vypnutá, stiskněte [START/OK] pro ruční spuštění počítání.

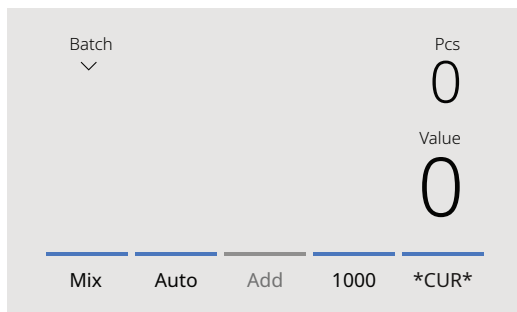

4. Pokud zařízení rozpozná podezřelou bankovku, přesune ji do odmítací přihrádky. Ozve se zvukový alarm a modré čáry na displeji se změjí na červené.

Červeně zobrazené čáry

Podezřelé bankovky v odmítací přihrádce

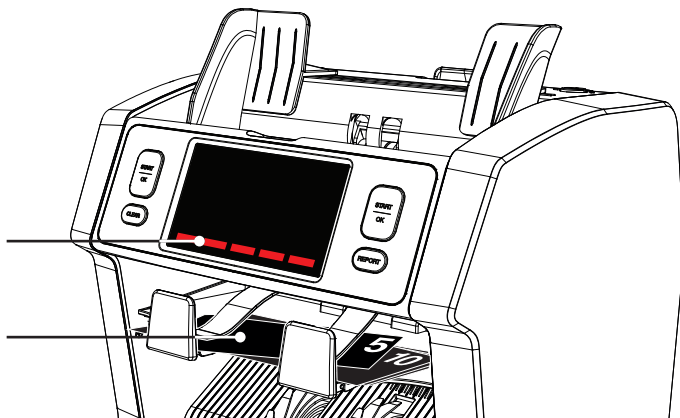

5. Po dokončení procesu počítání se na obrazovce zobrazí výsledky.

### 2985-SC

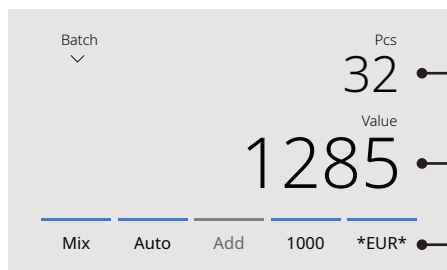

Celkový počet bankovek

Celková spočítaná hodnota

Automaticky rozpoznaná měna

### 2995-SC

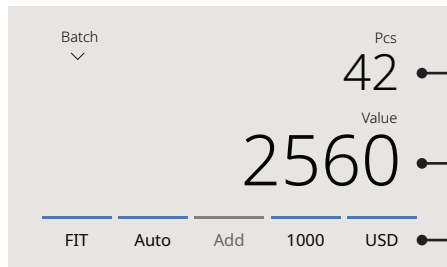

Celkový počet bankovek

Celková spočítaná hodnota

Vybraná měna

6. Stiskněte tlačítko [REPORT] pro zobrazení podrobných výsledků počítání podle jednotlivých nominálních hodnot.  
Stiskněte [PRINT] na obrazovce pro tisk výsledků počítání\*.  
Stiskněte [SEND] na obrazovce pro odeslání výsledků počítání\*.

Stisknout pro tisk\*

\*Tiskárna Safescan TP-230  
je k dispozici samostatně.

Stisknout pro  
odeslání\*

\*Je vyžadována  
aplikace Safescan.

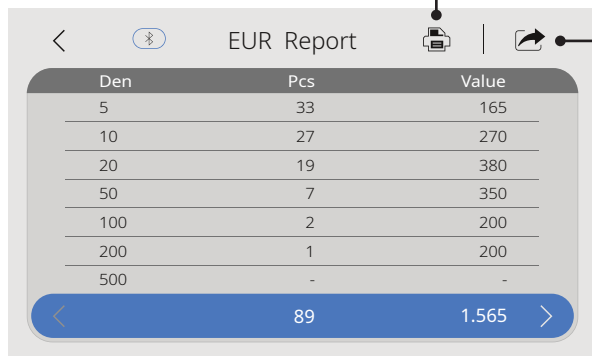

Den	Pcs	Value
5	33	165
10	27	270
20	19	380
50	7	350
100	2	200
200	1	200
500	-	-

89 1.565

## Odesílání výsledků počítání do aplikace Safescan

Pro odeslání výsledků počítání do aplikace Safescan musíte mít aplikaci nainstalovanou ve svém telefonu. Pro stažení aplikace naskenujte níže uvedený QR kód nebo klikněte na logo obchodu s aplikacemi.

### 1. Stiskněte **[SEND]**.

**A.** Pokud dosud nebylo navázáno žádné spojení, zařízení zobrazí ID zařízení a další pokyny. ID zařízení slouží k identifikaci vašeho zařízení v aplikaci.

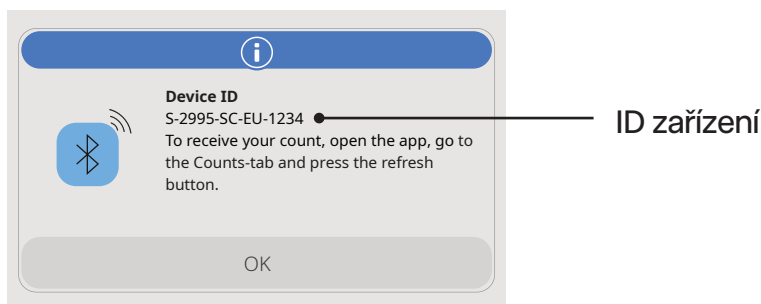

**B.** Pokud již bylo spojení navázáno, výsledky počítání se odešlou přímo do aplikace Safescan.

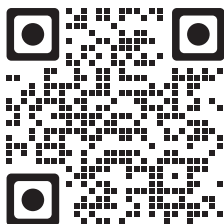
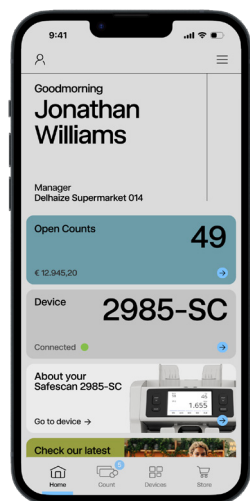

Naskenujte QR kód



Klikněte na obchod s aplikacemi

## Výběr měny / typu detekce

1. Chcete-li změnit aktuální typ detekce, vyberte tlačítko v pravém dolním rohu obrazovky. Otevře se menu detekce.

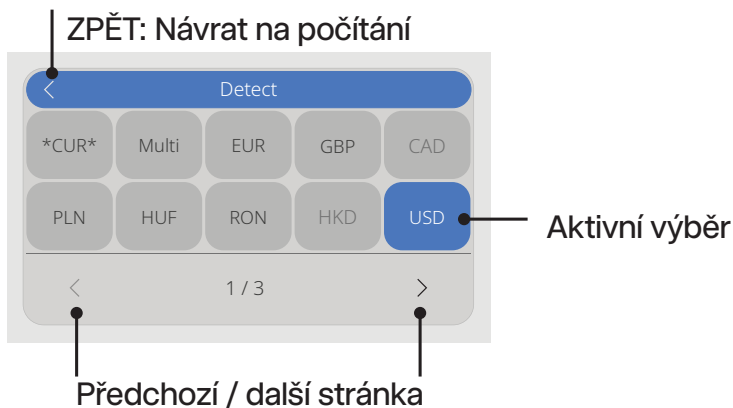
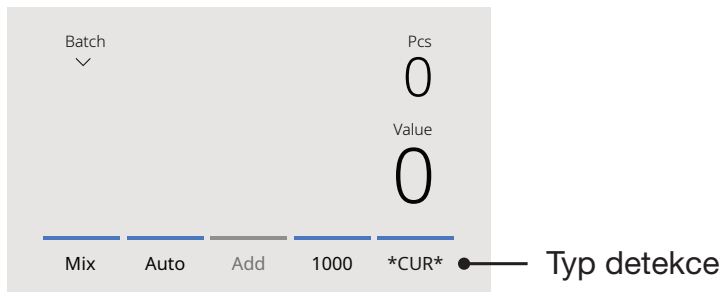

2. Menu detekce obsahuje několik výběrových dlaždic. Aktivní typ detekce je zvýrazněn modře. Pomocí tlačítek se šipkami se můžete pohybovat mezi stránkami menu. Stiskněte dlaždici odpovídající měně nebo typu detekce, který chcete použít.

**Poznámka:** Zvolený typ detekce určuje, které režimy počítání jsou k dispozici.

## Vysvětlení dostupných typů detekce

Detekce	Popis	Vysvětlení použití
<b>*CUR*</b>	Počítání bankovek s automatickým rozpoznáním měny.	<p>Pokud je zvoleno <b>*CUR*</b>, není nutné před zahájením počítání ručně vybírat měnu.</p> <ol style="list-style-type: none"> <li>1. Jednoduše vložte bankovky do zařízení.</li> <li>2. První rozpoznaná měna se automaticky nastaví jako aktivní měna pro počítání.</li> </ol> <p><b>Poznámka:</b> Tato funkce není k dispozici v režimu Fitness počítání (<b>FIT</b>).</p>

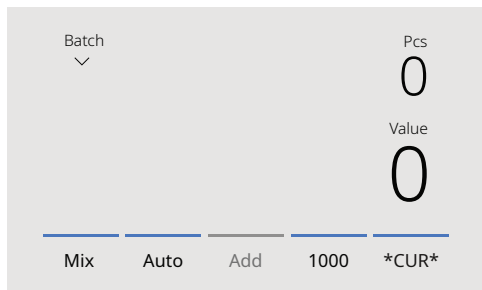

<b>Multi</b>	Režim Mix počítá počet a hodnotu tří předem vybraných měn současně.
--------------	---

Vložte do zařízení bankovky předem vybraných měn. Výsledky se zobrazí na obrazovce.

Currency	Pcs	Value
EUR	20	670
GBP	4	100
USD	3	300

Mix Auto Add 1200 Multi

**Detekce****Popis****Vysvětlení použití**

EUR, USD, GBP a další měny dostupné v zařízení

Počítání pouze bankovek jedné konkrétní měny.

Vyberte měnu v menu DETECT. Bankovky jiných měn budou považovány za podezřelé a přesunuty do odmítací přihrádky.

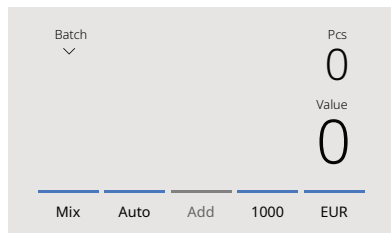
**ALL**

Počítání listů bez detekce padělků.

Zvolte ALL, UV, MG nebo UV+MG pro počítání bankovek měn, které nejsou v zařízení k dispozici.

**UV**

Počítání listů s ultrafialovou (UV) detekcí.

Na obrazovce se zobrazí pouze počet spočítaných bankovek.

**MG**

Počítání listů s magnetickou (MG) detekcí.

**UV | MG**

Počítání listů se současně zapnutou UV i MG detekcí.

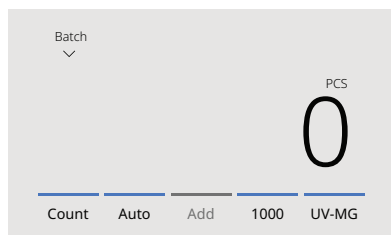

## Výběr režimu počítání

1. Stiskněte typ režimu v levém dolním rohu obrazovky nebo stiskněte tlačítko [MODE] na ovládacím panelu. Otevře se nabídka režimů.

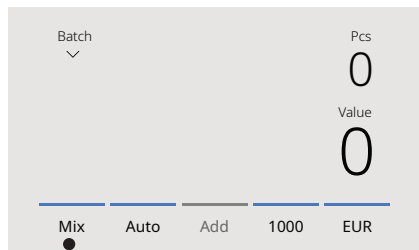

Typ režimu

ZPĚT: Návrat k počítání

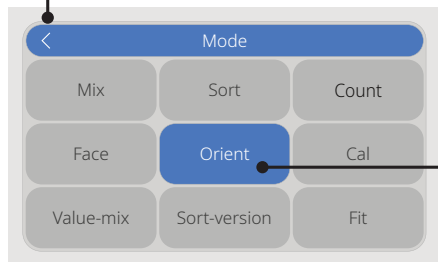

Aktivní výběr

2. Nabídka režimů obsahuje několik výběrových dlaždic. Aktivní typ režimu je označen modrou barvou. Dostupné typy režimů jsou určeny aktuálně zvoleným typem detekce. Jednoduše stiskněte typ režimu, který potřebujete pro své počítání.

# Vysvětlení dostupných režimů počítání

Režim	Hlavní funkce	Vysvětlení režimu
<b>Fit</b> 	Fitness počítání netříděných bankovek.	Režim Mix počítá počet a hodnotu bankovek a současně provádí kontrolu jejich způsobilosti. Nevyhovující bankovky jsou automaticky přesunuty do odmítací přihrádky. Důvod odmítnutí lze zobrazit v menu Report.  <b>Poznámka:</b> Kontrola způsobilosti (Fitness) není dostupná pro všechny měny v zařízení. Aktuální seznam měn naleznete na <a href="http://www.safescan.com">www.safescan.com</a> .

<b>Mix</b> 	Hodnotové počítání netříděných bankovek.	Počítání počtu a hodnoty tříděných i netříděných nominálních hodnot zvolené měny. Pokud je zvolena detekce MULTI, lze současně počítat tři měny.
--	--	--



## Režim

## Hlavní funkce

## Vysvětlení režimu

## Sort

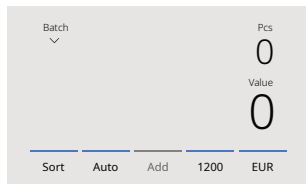

Třídění bankovek podle nominální hodnoty.

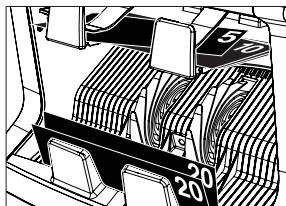

Počítá počet a hodnotu bankovek tříděných podle nominální hodnoty. Bankovky s jinou nominální hodnotou než první rozpoznaná bankovka jsou automaticky přesunuty do odmítací přihrádky.

## Face

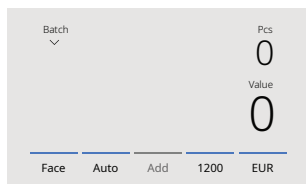

Třídění bankovek podle lící strany.



Počítá hodnotu a počet bankovek tříděných podle lící strany a nominální hodnoty. Bankovky s odlišnou lící stranou nebo nominální hodnotou než první rozpoznaná bankovka jsou automaticky přesunuty do odmítací přihrádky.

## Orient

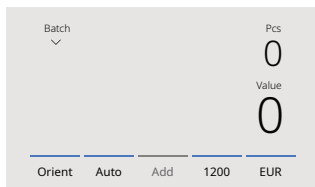

Třídění bankovek podle orientace.



Počítá hodnotu a počet bankovek tříděných podle orientace a nominální hodnoty. Bankovky s jinou orientací nebo nominální hodnotou než první rozpoznaná bankovka jsou automaticky přesunuty do odmítací přihrádky.

## Režim

## Hlavní funkce

## Vysvětlení režimu

## V-sort (třídění verzí)

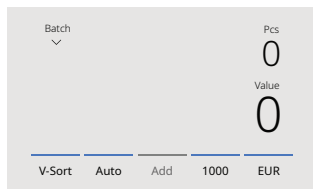

Třídění bankovek podle verze nominální hodnoty (stará / nová).

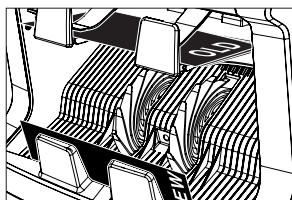

Počítá hodnotu a počet bankovek tříděných podle verze nominální hodnoty (oddělení staré a nové série). Bankovky s jinou verzí nominální hodnoty než první rozpoznaná bankovka jsou automaticky přesunuty do odmítací přihrádky.

## V-mix (hodnotový mix)

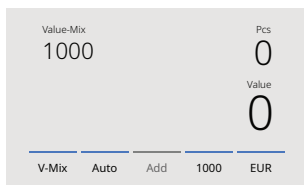

Počítání bankovek v dávkách s přednastavenou hodnotou.

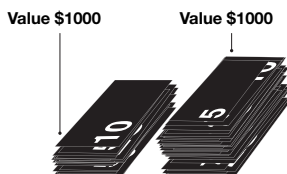

Ručně nastavte požadovanou hodnotu. Zařízení bude počítat bankovky, dokud nebude dosaženo cílové hodnoty. Bankovky, které nelze použít k dosažení požadované hodnoty, jsou automaticky přesunuty do odmítací přihrádky.

**Poznámka:** Tato funkce je dostupná pouze po výběru jedné měny v menu DETECT.

## Režim

## Hlavní funkce

## Vysvětlení režimu

## CAL

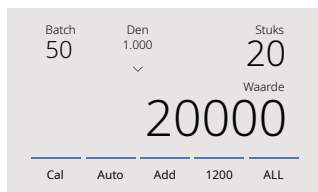

Počítání hodnoty a počtu měn, které nejsou v zařízení k dispozici.

Vyberte hodnotu nominální hodnoty, kterou chcete počítat. Zařízení automaticky vynásobí tuto kusovou hodnotu počtem spočítaných listů a určí celkovou hodnotu.

**Poznámka:** Zařízení neodděluje různé nominální hodnoty.

## Count

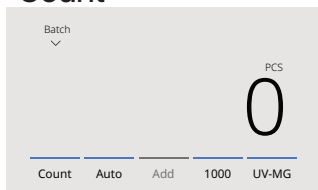

Počítání počtu bankovek.

Počítání pouze počtu bankovek bez kontroly rozměrů nebo hodnoty bankovek.

## Funkce ADD

Funkce ADD slouží ke sloučení výsledků více počítání do jednoho celkového součtu. Stiskněte [ADD] ve spodní střední části obrazovky počítání. Po aktivaci se lišta nad tlačítkem ADD rozsvítí modře.

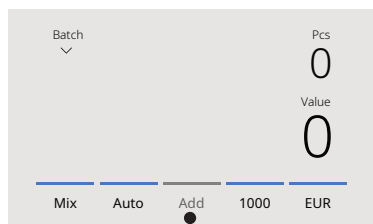

Stiskněte pro aktivaci funkce ADD

**ADD**

↓

→ ZAPNUTO →

Výsledky počítání se přičítají k předchozímu výsledku

↓

• VYPNUTO →

Předchozí výsledek počítání se při zahájení nového počítání vymaže

## Dávkové počítání

Funkce dávkování slouží k vytváření svazků se stejným počtem bankovek.

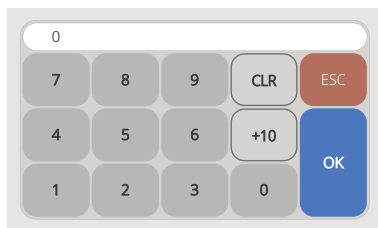

Stiskněte **BATCH** ▾ na dotykové obrazovce a otevře se obrazovka pro zadání dávky.

1. Zadejte požadovaný počet bankovek v dávce na dotykové obrazovce a stiskněte [OK] pro potvrzení.
  - Stiskněte [CLR] pro vymazání zadání.
  - Stiskněte [ESC] na dotykové obrazovce pro opuštění obrazovky zadání dávky.

2. Na obrazovce počítání se zobrazí zadaná velikost dávky.

**Poznámka:** Funkce dávkování není k dispozici v režimu Value-Mix.

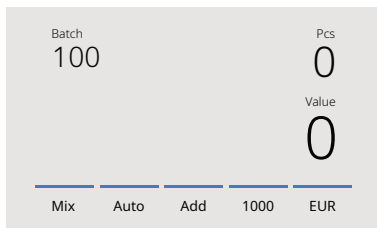

3. Vložte svazek bankovek do vstupního zásobníku. Zařízení automaticky zastaví počítání po dosažení nastaveného počtu v dávce.

**Poznámka:** Pokud není dávkový počet dosažen, zařízení vydá jeden zvukový signál.

## Výběr rychlosti počítání

Stiskněte ukazatel rychlosti počítání na dotykové obrazovce a otevře se menu rychlosti. Toto menu zobrazuje dostupné rychlosti počítání pro zvolený režim počítání a nastavení detekce.

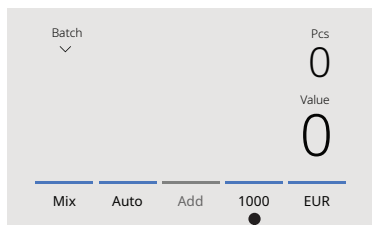

Stiskněte pro otevření menu rychlosti

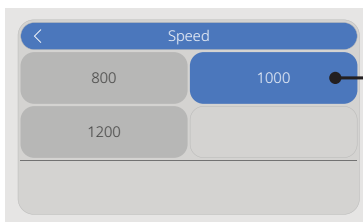

Aktuální rychlost počítání

## Automatické spuštění počítání

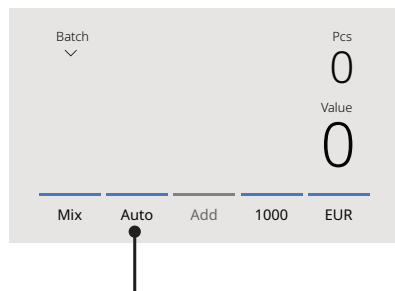

Pokud je aktivováno nastavení Auto, zařízení automaticky zahájí počítání po vložení bankovek do vstupního zásobníku. Pokud je funkce Auto vypnutá, stiskněte tlačítko [START/OK] pro spuštění počítání.

Stiskněte pro aktivaci automatického spuštění počítání (Auto)

## Přehled počítání

Obrazovka Report slouží k zobrazení výsledků počítání měn. Pokud je zvolen režim Multi, zobrazí se v přehledu počítání samostatně výsledky až tří měn.

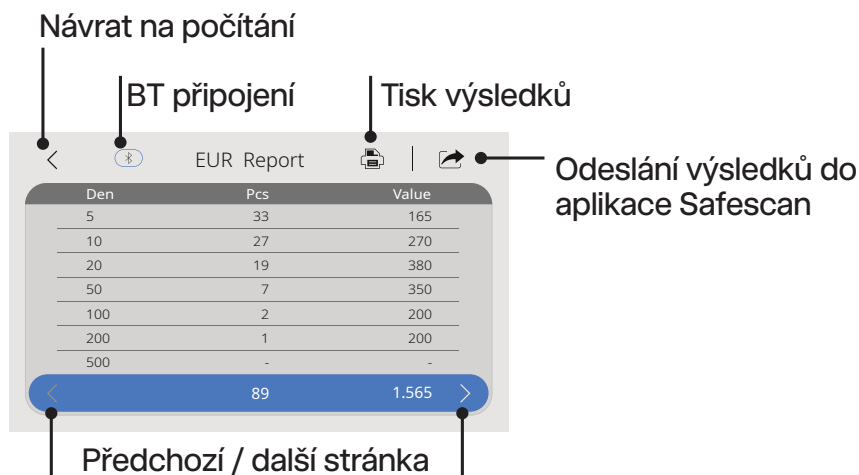

1. Po dokončení počítání stiskněte [REPORT] pro zobrazení výsledků počítání.
2. Obrazovka přehledu zobrazuje počet a hodnotu podle jednotlivých nominálních hodnot a celkovou hodnotu.
3. Stiskněte > pro posun na další stránku (stránky) výsledků.
4. Stiskněte Print\* pro odeslání výsledků počítání do tiskárny.
5. Stiskněte Send pro odeslání výsledků počítání do aplikace Safescan.
6. Stiskněte < pro opuštění obrazovky přehledu a návrat na obrazovku počítání.

\*Tisk je možný pomocí volitelné tiskárny Safescan TP-230.

## Detekce podezřelých bankovek

Všechny podezřelé bankovky jsou automaticky přesunuty do odmítací přihrádky. Jakmile je detekována podezřelá bankovka, modré čáry na obrazovce se změjí na červené.

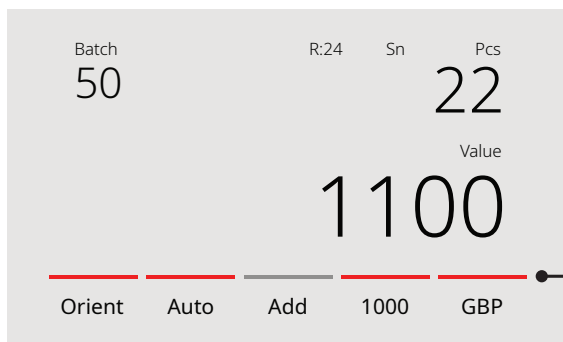

Čáry se po detekci podezřelé bankovky změjí z modré na červenou

Po dokončení počítání (když je vstupní zásobník prázdný) zařízení opakovaně vydá tři krátká pípnutí a čáry na obrazovce zůstanou červené. Jakmile jsou všechny bankovky vyjmuty z odmítací přihrádky, červené čáry se opět změjí na modré.

Chcete-li zkontrolovat důvod odmítnutí, stiskněte [REPORT] a pomocí šipek přejděte na seznam odmítnutých bankovek. Zkontrolujte odmítnutou bankovku a znovu ji spočítejte pro ověření její pravosti.

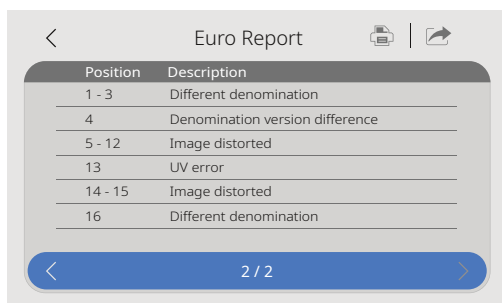

1. Číslo na levé straně obrazovky označuje pořadí bankovky. Číslo 1 představuje první bankovku, která byla přesunuta do odmítací přihrádky.
2. Pokud je do odmítací přihrádky přesunuto více bankovek, bankovka s číslem 1 se nachází ve spodní části svazku.
3. Důvod odmítnutí je zobrazen na pravé straně obrazovky.

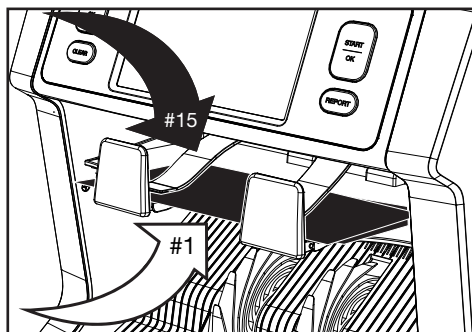

## Chybová hlášení

Pokud zařízení během počítání zjistí problém, zastaví se, spustí zvukový alarm a zobrazí chybové hlášení. Přečtěte si zprávu a postupujte podle pokynů pro odstranění problému.

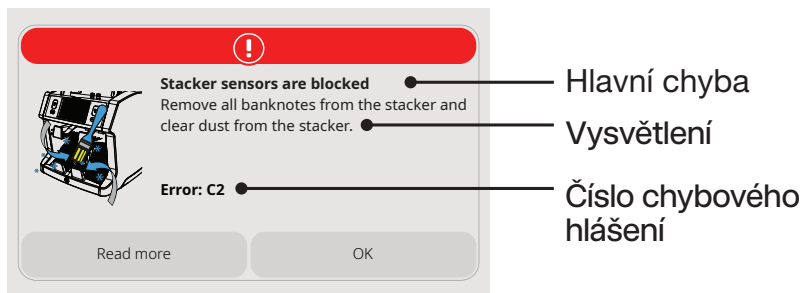

Může se zobrazit více různých hlášení. Tato hlášení se mohou objevit při spuštění zařízení nebo během počítání. Obrazovka chybového hlášení zobrazuje hlavní chybu, její vysvětlení a řešení, stejně jako číslo chybového hlášení.

## Seznam odmítacích a chybových hlášení

---

Chyba	Příčina	Řešení
<b>UV, MG, IR, NEÚPLNÝ OBRAZ, ZKRESLENÝ OBRAZ, OBRAZ NENÍ ROZPOZNÁN</b>	<ul style="list-style-type: none"> <li>- Bankovka je podezřelá.</li> <li>- Senzory mohou být znečištěné nebo zablokované prachem.</li> <li>- Obraz nebo integrované UV a IR prvky bankovek mohou být slabší, pokud je bankovka stará, silně opotřebovaná nebo byla omylem vyprána.</li> </ul>	<ul style="list-style-type: none"> <li>- Znovu bankovku spočítejte, abyste ověřili, zda je skutečně detekována jako podezřelá.</li> <li>- Postupujte podle postupu čištění.</li> <li>- Zkontrolujte, zda bankovky nejsou špinavé, poškozené nebo opotřebované.</li> <li>- Ujistěte se, že zařízení není umístěno v blízkosti magnetických polí nebo zařízení vysílajících signály, která by mohla ovlivňovat integrované senzory.</li> </ul>
<b>ODLIŠNÁ NOMINÁLNÍ HODNOTA</b>	<ul style="list-style-type: none"> <li>- Byla detekována bankovka s jinou nominální hodnotou než první počítaná bankovka.</li> </ul>	<ul style="list-style-type: none"> <li>- Zkontrolujte odmítnutý svazek bankovek, zda neobsahuje jinou nominální hodnotu.</li> </ul>

---

Chyba	Příčina	Řešení
ŠIKMÁ BANKOVKA	- Bankovky nejsou podávány zařízením rovně.	<ul style="list-style-type: none"><li data-bbox="710 153 1028 360">- Ujistěte se, že jsou bankovky ve vstupním zásobníku úhledně uložené a správně vycentrované.</li><li data-bbox="710 400 1028 807">- Použijte vodítka vstupního zásobníku k zarovnání bankovek. Při počítání většího svazku bankovek je během počítání jemně přidržujte rukama. Další informace naleznete v kapitole První použití.</li><li data-bbox="710 847 1028 1227">- Vstupní zásobník může být nastaven příliš volně. Otočte nastavovacím knoflíkem zásobníku ve směru hodinových ručiček pro jeho utažení. Podrobnosti naleznete v kapitole Údržba a servis.</li></ul>

Chyba	Příčina	Řešení
<b>SPOJENÉ, DVOJITÉ BANKOVKY</b>	- Zařízením je současně podáváno více než jedno bankovky.	<ul style="list-style-type: none"> <li>- Ujistěte se, že bankovky nejsou slepené, přeložené nebo k sobě přichycené.</li> <li>- Zkontrolujte kvalitu bankovek. Pokud nejsou zjištěny žádné viditelné problémy, bankovky znovu spočítejte a ověřte, zda problém přetrvává.</li> <li>- Vstupní zásobník může být nastaven příliš volně. Otočte nastavovacím knoflíkem zásobníku ve směru hodinových ručiček pro jeho utažení. Další informace naleznete v kapitole Údržba a servis.</li> </ul>

## Chybová hlášení

<b>POLOVIČNÍ BANKOVKA</b>	- Byla detekována neúplná, natržená nebo poloviční bankovka.	- Zkontrolujte kvalitu bankovky. Pokud nejsou patrné žádné zjevné vady, bankovku znovu spočítejte a ověřte, zda problém přetrvává.
-------------------------------	--	--

## Chybová hlášení

<b>ŠÍŘKA, DÉLKA</b>	- Byla detekována bankovka s neodpovídající velikostí.	- Zkontrolujte kvalitu bankovky. Pokud nejsou zjevné žádné viditelné problémy, bankovku znovu spočítejte a ověřte, zda problém přetrvává.
<b>ZASEKNUTÍ</b>	- Bankovky jsou zaseknuté.	- Odstraňte zaseknuté bankovky. V případě potřeby otevřete horní nebo zadní kryt, abyste uvolnili zaseknutí.

## Chybová hlášení zařízení

Zobrazené chybové hlášení	Zobrazené řešení
Chyba zařízení	Restartujte zařízení
Servisní chyba zařízení	Kontaktujte podporu <b>Safescan: support.safescan.com</b>
Výstupní přihrádka je plná	Odstraňte všechny bankovky z výstupní přihrádky
Horní kryt je otevřený	Zavřete horní kryt
Zadní kryt je otevřený	Zavřete zadní kryt
Senzor vstupního zásobníku je zablokován	Odstraňte bankovky a vyčistěte prach ze senzoru vstupního zásobníku.
Senzory výstupní přihrádky jsou zablokovány	Odstraňte všechny bankovky z výstupní přihrádky a vyčistěte z ní prach.

## Rychlé menu

Rychlé menu je praktický nástroj, který poskytuje přístup k několika často používaným funkcím. Pro otevření rychlého menu jednoduše jednou klepněte na střed dotykové obrazovky. Po otevření rychlého menu vyberte požadovanou funkci na obrazovce nebo stiskněte [ESC] pro jeho zavření.

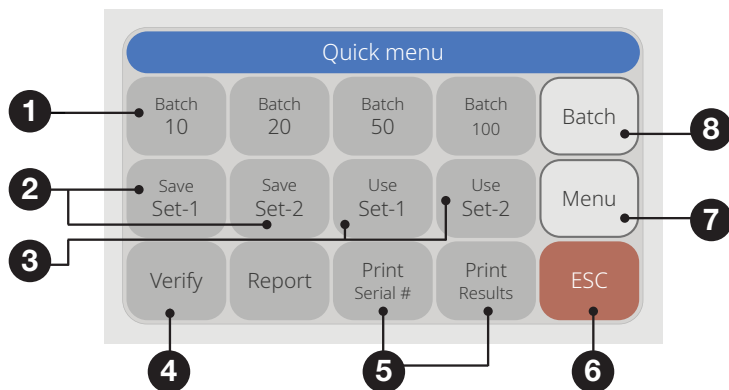

### 1. Batch 20/25/50/100

#### Popis

Přednastavené dávky.

#### Pokyny

1. Stiskněte nastavení dávky.
2. Zařízení se vrátí na obrazovku počítání s aktivovaným vybraným nastavením dávky.

**Poznámka:** Přednastavení dávek lze upravit v nastavení počítání v menu.

## 2. Uložit Set-1 a Set-2

---

### Popis

Uloží aktuální nastavení počítání zobrazené na zařízení.

### Použití

Pokud často používáte určité specifické nastavení počítání, je vhodné si je uložit do zařízení. Pomocí této možnosti lze uložit měnu, velikost dávky, režim počítání a stav funkce sčítání do Set-1 nebo Set-2.

### Pokyny

1. Nastavte zařízení na požadované hodnoty.
2. Jedním klepnutím na dotykovou obrazovku otevřete rychlé menu.
3. Stiskněte [Save Set-1] nebo [Save Set-2].
4. Zařízení uloží aktuální nastavení a vrátí se do rychlého menu.
5. Stiskněte [ESC] pro opuštění rychlého menu.

**Poznámka:** Nastavení lze vždy uložit. Při každém stisknutí tlačítka [Save Set-1 nebo Set-2] se aktuální nastavení přepíše nad předchozí uložená nastavení.

### 3. Použití Set-1 a Set-2

---

#### Popis

Použití uložených nastavení počítání.

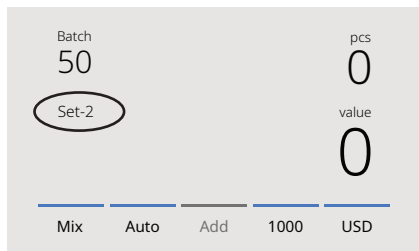

#### Pokyny

1. Stiskněte [Use Set-1] nebo [Use Set-2].
2. Otevře se menu počítání s použitím uložených nastavení. Na obrazovce se zobrazí aktivní ikona Set-1 nebo Set-2.

**Poznámka:** Změna nastavení okamžitě deaktivuje funkci Use Set-1 nebo Use Set-2. Indikační ikona z obrazovky zmizí.

### 4. Ověření

---

#### Popis

Otevře funkci ověření počítání.

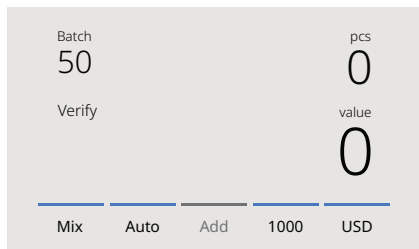

#### Použití

Funkce Verify umožňuje znovu spočítat a zkontrolovat libovolné počítání, u kterého existuje podezření na nesprávný výsledek, aniž by se tento výsledek přičítal k aktuální dávce nebo denním součtům.

1. Stiskněte [Verify].
2. Otevře se obrazovka počítání s použitím aktuálního nastavení. Všechny součty z předchozího počítání jsou uloženy v paměti. Na obrazovce se zobrazí indikace Verify.
3. Podle potřeby proveďte jedno nebo více ověřovacích počítání.
4. Pro ukončení režimu Verify jednou klepněte na dotykovou obrazovku a znovu vyberte [Verify].
5. Zařízení se poté vrátí k uloženým výsledkům počítání z předchozích počítání.

## 5. Tisk (tisk sériového čísla, pokud je k dispozici)

---

### Popis

Vytiskne aktuální výsledky počítání. Exportuje výsledky počítání do softwaru Money Counting Software.

### Použití

**Poznámka:** Pro tisk výsledků počítání je vyžadována volitelná tiskárna Safescan TP-230.

**Poznámka:** Software Safescan Money Counting Software vyžaduje použití kabelu Safescan MCS.

## 6. ESC

---

### Popis

Ukončí rychlé menu.

### Pokyny

1. Stiskněte [ESC].
2. Zařízení se vrátí na obrazovku počítání.

## 7. Menu

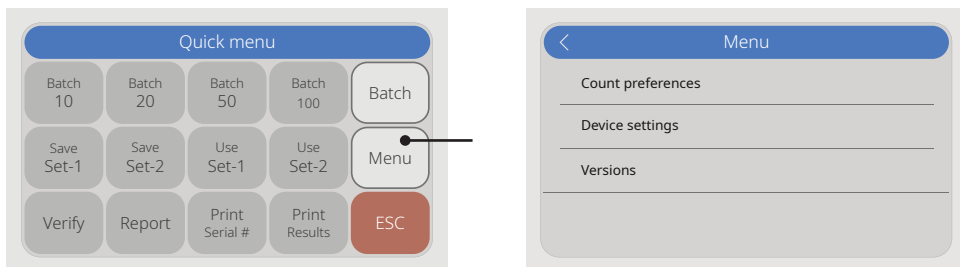

### Popis

Otevře uživatelské menu.

### Použití

1. Stiskněte [MENU] v rychlém menu a otevře se hlavní menu.
2. Menu je rozděleno do tří podmenu:
  - Počítací předvolby
  - Nastavení zařízení
  - Verze
3. Stiskněte položku podmenu pro její otevření nebo stiskněte [<] pro návrat na obrazovku počítání.

## 8. Batch

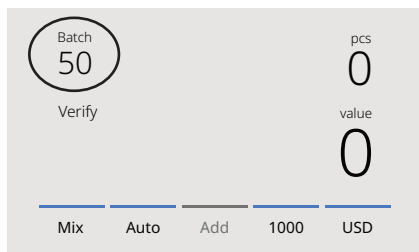

### Popis

Otevře číselnou obrazovku pro nastavení velikosti dávky.

Stiskněte [BATCH] na dotykové obrazovce pro otevření obrazovky zadání dávky.

### Usage

Stiskněte [BATCH] na dotykové obrazovce pro otevření obrazovky zadání dávky.

1. Zadejte požadovaný počet bankovek v dávce na dotykové obrazovce a stiskněte [OK] pro potvrzení.
  - Stiskněte [CLR] pro vymazání zadání.
  - Stiskněte [ESC] pro opuštění obrazovky zadání dávky.
2. Zvolená velikost dávky se zobrazí na obrazovce počítání.

## Práce s menu

---

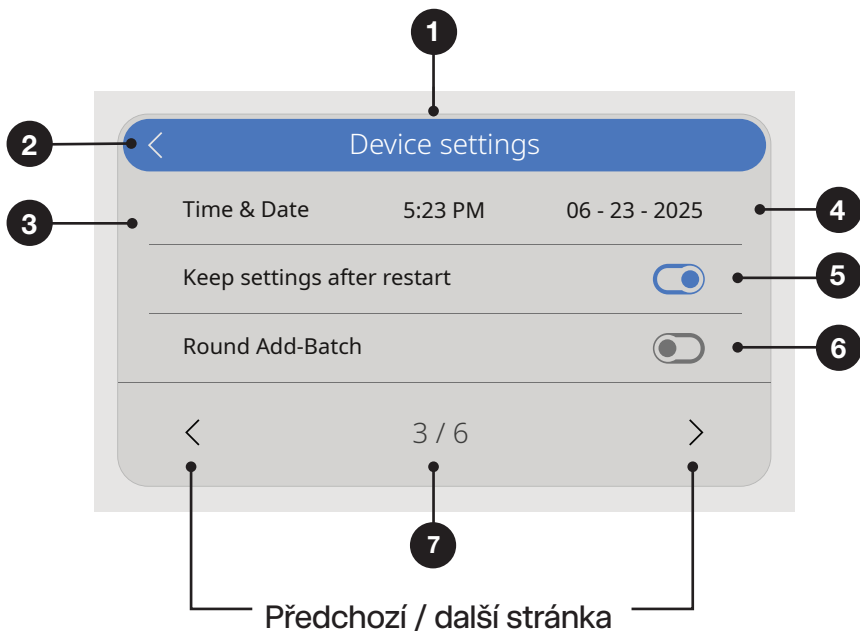

1. Aktuální menu / podmenu
2. Návrat o jednu úroveň zpět
3. Položka menu
4. Nastavení položky
5. Přepínač funkce ZAPNUTO: přepínač je modrý
6. Přepínač funkce VYPNUTO: přepínač je šedý
7. Indikace čísla stránky

## Položky menu

---

Předvolby počítání	Popis nastavení
Skenování sériových čísel	Povolit nebo zakázat skenování sériových čísel. Sériová čísla lze tisknout*.
Zvuk tlačítek	Povolit nebo zakázat zvukové pípnutí při stisknutí tlačítka pomocí přepínače Zapnuto/Vypnuto.
Zvuk alarmu	Povolit nebo zakázat zvuk alarmu při výskytu chyby pomocí přepínače Zapnuto/Vypnuto.
Velikosti dávek	Změnit přednastavené velikosti dávek v rychlém menu.
Stav měn	Aktivovat nebo deaktivovat měny. Deaktivované měny se během používání nebudou zobrazovat.

---

Předvolby počítání	Popis nastavení
Jazyk	Výběr jazyka uživatelského rozhraní.
Výběr měn pro režim Multi mix	Vyberte 3 měny pro použití v multimenovém režimu.
Formát času	Vyberte 12hodinový nebo 24hodinový formát.
Čas a datum	Menu pro ruční nastavení času a data. Aktuální datum a čas se zobrazují.
Zachovat nastavení po restartu	Povoleno (Zapnuto): Po restartu budou použita aktuální uživatelská nastavení. Zakázáno (Vypnuto): Zařízení se spustí s automatickou detekcí měny, režimem počítání Mix a vypnutou funkcí Batch.
Zaokrouhlení ADD-Batch	Pokud je tato funkce i režim ADD současně aktivní (Zapnuto), zařízení přičítá k celkovému součtu pouze výsledky dokončených dávek. Pokud není dosažen nastavený počet v dávce, zařízení automaticky upraví celkový součet na nejbližší násobek nastavené velikosti dávky.
Nominální hodnoty CAL	Vyberte rozsah pro režim kalkulace: 1–1000 nebo 500–100 000.
Kapacita odmítací přihrádky	Vyberte maximální kapacitu odmítací přihrádky: 20, 30, 40 nebo 50 bankovek.
Kapacita odmítací přihrádky	Spustí se proces resetování. Po resetu bude zařízení nastaveno na výchozí tovární nastavení. Všechna uživatelská nastavení budou vymazána.

Verze	Popis nastavení
Verze firmwaru	Zobrazuje, která verze měnového softwaru je nainstalována.
Verze měn	Shows which currency software version is installed.
BT firmware	Zobrazuje, která verze firmwaru Bluetooth je nainstalována.
BT MAC address	Zobrazuje BT MAC adresu.

\* Tisk je možný pomocí volitelné tiskárny Safescan TP-230. Skenování sériových čísel nemusí být dostupné pro všechny měny.

## Údržba a servis

Aby zařízení fungovalo optimálně, je důležité pravidelně čistit vnitřní části a senzory. Prach a nečistoty z bankovek se mohou hromadit a ovlivňovat výkon senzorů. Pokud dojde k zaseknutí papíru, může být nutné otevřít horní kryt a odstranit zaseknuté předměty.

**Důležité:** Před prováděním jakékoli údržby nebo čištění zařízení vždy vypněte a odpojte napájecí kabel.

## Otevření horního a zadního krytu

Horní a zadní kryt může být občas nutné otevřít za účelem čištění nebo odstranění zaseknutých předmětů.

### Důležité:

- Před otevřením krytů zařízení vždy vypněte a odpojte napájecí kabel.
- Zadní kryt lze sejmout nebo znovu nasadit pouze po otevření horního krytu.

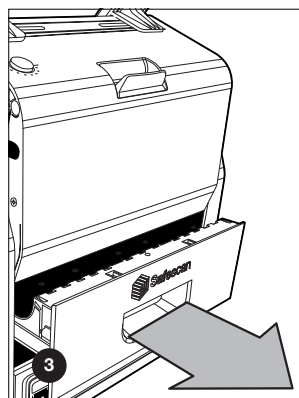
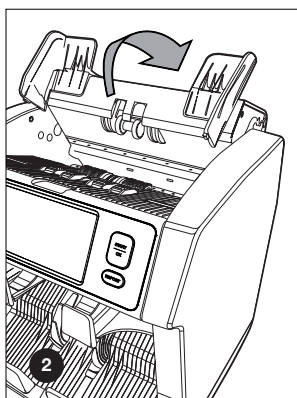
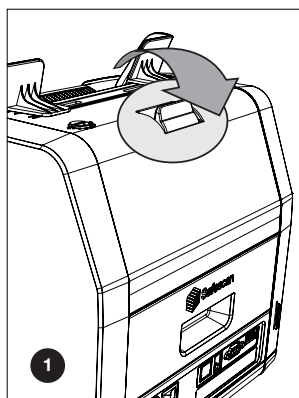

## Čisticí program

Pro udržení zařízení v optimálním stavu odstraňujte prach ze senzorů jednou týdně nebo jednou měsíčně v závislosti na četnosti používání zařízení. K jemnému čištění senzorů použijte suchý kartáček (součást balení) nebo měkký hadřík nepouštějící vlákna. Pro důkladnější čištění můžete použít stlačený vzduch nebo vysavač. Pokud používáte vysavač, vždy nasadte měkký kartáč, aby nedošlo k poškození zařízení. Zařízení automaticky zobrazí upozornění na údržbu, když je potřeba provést čištění. Dodržujte doporučené postupy čištění, aby byla zachována spolehlivá funkčnost zařízení.

## Údržba a servis

---

### Čištění zařízení a senzorů

1. Použijte přiložené čisticí nástroje (kartáček a čisticí listy) k údržbě zařízení Safescan 2985-SC nebo 2995-SC.

- A. Začněte jemným kartáčováním horních a spodních ploch zařízení, abyste odstranili veškerý viditelný prach.
- B. Poté použijte měkkou stranu čisticího listu a opatrně setřete zbývající prach z horních a spodních ploch, senzorů a rotačních koleček.

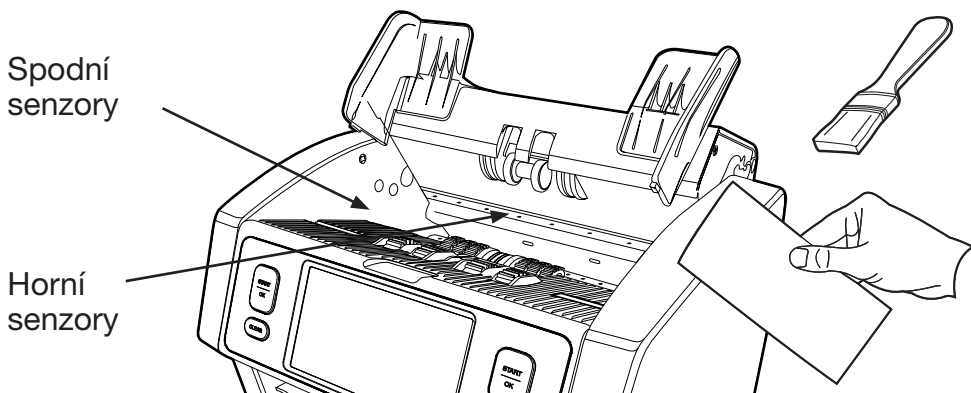

## 2. Opatrně zcela vysuňte zadní kryt a vyčistěte jej podle pokynů.

- A. Pečlivě vyčistěte vnitřek zařízení a odstraňte veškerý zbývající prach nebo nečistoty.
- B. Po dokončení zavřete kryty v opačném pořadí: zadní kryt – horní kryt.

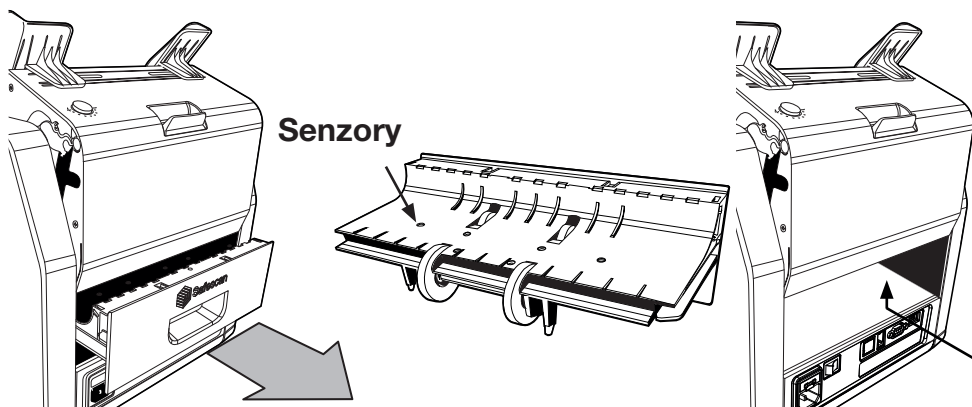

## Nastavení mezery podávání

Pokud zaznamenáte chyby při počítání, jako jsou dvojitě bankovky, spojené bankovky nebo šikmé bankovky, nebo pokud bankovky neprocházejí zařízením plynule, může být nutné upravit nastavovací knoflík vstupního zásobníku.

Nastavovací knoflík vstupního zásobníku je z výroby nastaven pro optimální výkon, avšak v závislosti na stavu nebo typu bankovek může být nutná drobná úprava pro zajištění plynulého provozu.

- Pokud bankovky neprocházejí plynule, zvětšete mezeru pro tloušťku bankovek otočením nastavovacího knoflíku ve směru hodinových ručiček (+).
- Pokud se často objevují chyby při počítání, jako jsou dvojitě nebo spojené bankovky, zmenšete mezeru pro tloušťku bankovek otočením nastavovacího knoflíku proti směru hodinových ručiček (-).

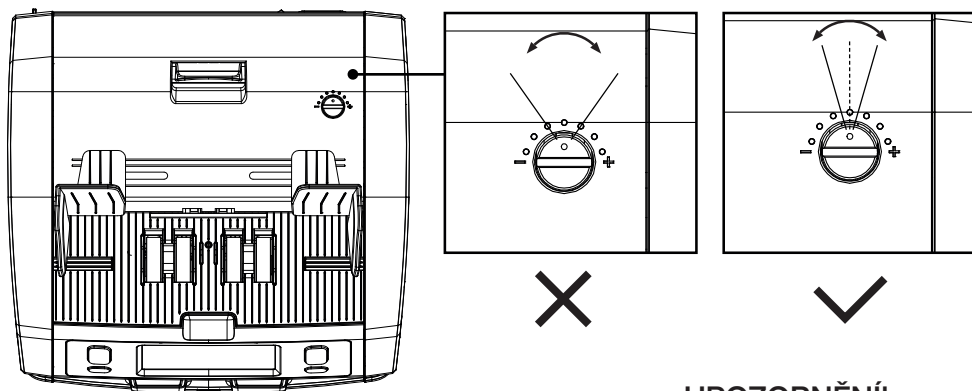

**UPOZORNĚNÍ!**  
 Provádějte vždy  
 pouze malé změny.  
 Nastavujte po  
 jednotlivých bodech  
 nebo po půl bodu.

## Použití v kombinaci s aplikací Safescan

Zařízení Safescan 2900-SC lze připojit k aplikaci Safescan. Tato aplikace umožňuje odesílat výsledky počítání přímo do vašeho chytrého telefonu pro snadnou kontrolu a další zpracování. Výsledky počítání můžete také exportovat jako soubory CSV, což usnadňuje jejich sdílení nebo import do účetního softwaru.

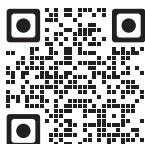
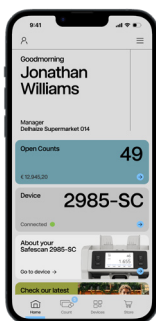
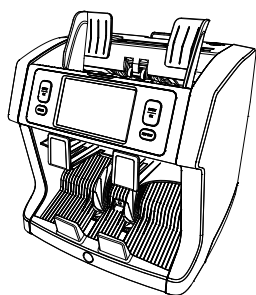
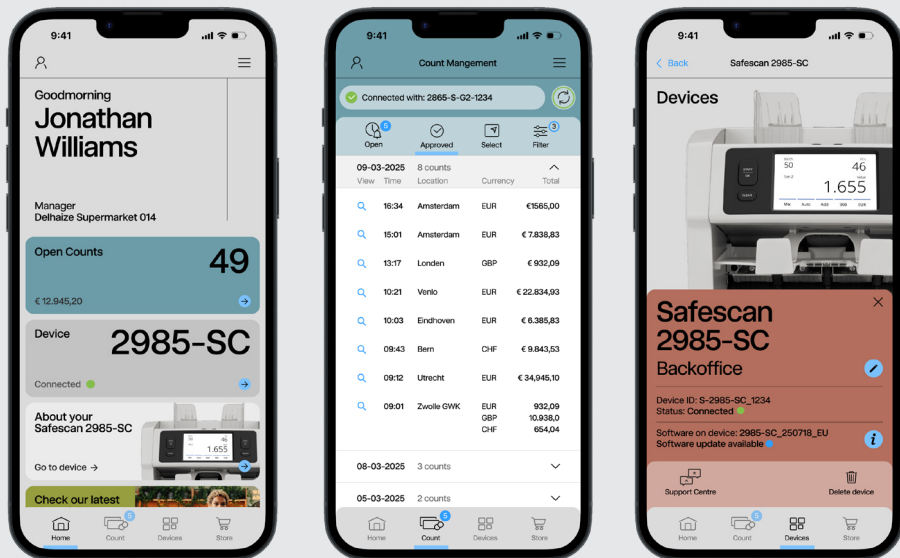

Naskenujte  
QR kód



Odesílání  
souborů CSV  
e-mailem

## Použití v kombinaci s tiskárnou Safescan TP-230

Zařízení Safescan 2985-SC a 2995-SC lze také připojit k volitelné termální tiskárně Safescan TP-230. To umožňuje okamžitý tisk výsledků počítání pro snadnou evidenci nebo dokumentaci.

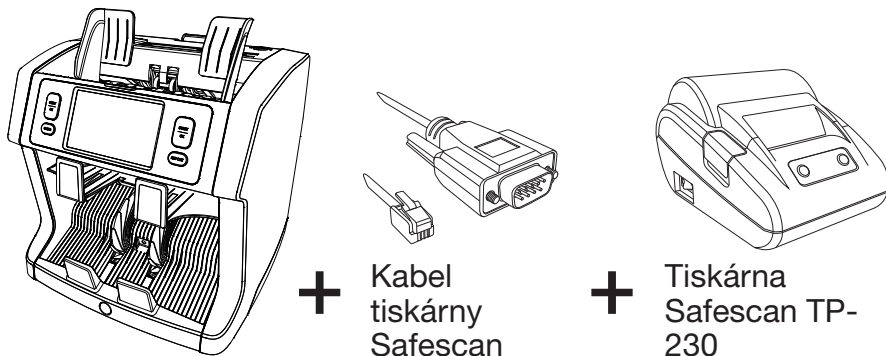

+ Kabel  
tiskárny  
Safescan

+ Tiskárna  
Safescan TP-  
230

## Použití v kombinaci se softwarem Safescan Money Counting Software

Zařízení Safescan 2985-SC a 2995-SC lze používat společně se softwarem Safescan Money Counting Software. Software si můžete stáhnout z webu [www.safescan.com/downloads](http://www.safescan.com/downloads). Tento software umožňuje exportovat výsledky počítání a informace o sériových číslech bankovek do počítače pro snadnou kontrolu, ukládání a další zpracování.

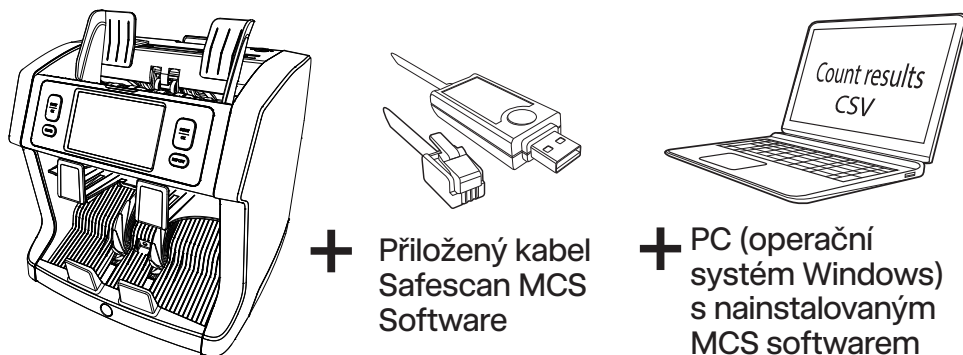

+ Příložený kabel  
Safescan MCS  
Software

+ PC (operační  
systém Windows)  
s nainstalovaným  
MCS softwarem

## Aktualizace softwaru

---

Centrální banky pravidelně aktualizují své bankovky o nejnovější bezpečnostní prvky, aby byly vždy o krok napřed před padělateli. Specializovaný tým společnosti Safescan pro správu měn zajišťuje, že zařízení Safescan 2985-SC a 2995-SC zůstávají s těmito aktualizacemi kompatibilní, a vaše zařízení tak i nadále spolehlivě funguje.

Zařízení Safescan 2985-SC a 2995-SC jsou každoročně testována centrálními bankami, aby byla zaručena přesnost a kvalita detekce.

Chcete-li se ujistit, že je vaše zařízení plně aktuální, použijte aplikaci Safescan nebo navštivte naše webové stránky [www.safescan.com/downloads](http://www.safescan.com/downloads), kde zkontrolujete dostupné aktualizace pro vaše zařízení.

## Aktualizace zařízení

---

**Prostřednictvím aplikace Safescan:**

Otevřete aplikaci Safescan a přejděte do menu zařízení, kde zjistíte, zda je k dispozici aktualizace. Pokud je aktualizace dostupná, stáhněte softwarový balíček z webových stránek Safescan a postupujte podle přiložených pokynů k dokončení aktualizacího procesu.

**Ruční kontrola:**

1. Zkontrolujte aktuální verzi softwaru ve vašem zařízení. Otevřete rychlé menu, stiskněte [MENU] a poté vyberte „Versions“, kde se zobrazí aktuální verze softwaru a firmwaru.
2. Přejděte na [www.safescan.com/downloads](http://www.safescan.com/downloads).
3. Vyberte údaje o produktu („kategorie, produkt a číslo dílu“), abyste našli nejnovější dostupnou verzi softwaru.
4. Porovnejte čísla verzí a podrobnosti a zjistěte, zda je aktualizace nutná.
5. Pokud je aktualizace softwaru vyžadována, stáhněte softwarový balíček a postupujte podle přiložených pokynů k dokončení aktualizacího procesu.

## Technické specifikace

---

Podporované měny:	Regionální měnové balíčky jsou k dispozici online. Pro aktuální dostupnost navštivte <a href="http://www.safescan.com">www.safescan.com</a> .
Režimy počítání:	<p>Fit (hodnotové počítání s funkcí fitness kontroly bankovek)</p> <p>Mix (hodnotové počítání tříděných i netříděných měn)</p> <p>Sort (hodnotové počítání s tříděním podle nominální hodnoty nebo počítání listů s tříděním podle velikosti a detekcí: žádná, UV, MG nebo UV + MG)</p> <p>Face (třídění bankovek podle lící strany)</p> <p>Orient (třídění bankovek podle orientace)</p> <p>V-sort (třídění bankovek podle verze nominální hodnoty – stará / nová)</p> <p>V-mix (počítání bankovek v dávkách s přednastavenou hodnotou)</p> <p>Count (počítání listů s nastavením detekce: vypnuto, UV, MG nebo UV + MG)</p>
Skenování sériových čísel:	Ano
Funkce fitness třídění 2985-SC:	2985-SC: No, 2995-SC: Ano
Rychlost počítání:	800, 1000 a 1 200 bankovek/minutu
Detekce vlastností bankovek:	UV, MG, MT, IR, obraz, 3D velikost, tloušťka, kvalita papíru

<b>Rozsah velikostí bankovek:</b>	50 x 110 mm ~ 90 x 180 mm
<b>Kapacita vstupního zásobníku:</b>	500 bankovek
<b>Kapacita výstupní přihrádky:</b>	220 bankovek
<b>Napájení:</b>	AC 100-240V / 50-60Hz.
<b>Spotřeba energie:</b>	60W maximum
<b>Rozměry:</b>	(W x D x H) 259 x 254 x 255 mm
<b>Hmotnost:</b>	9.2 kg
<b>Provozní teplota:</b>	15-35 °C / 59-95 °F.

## Technická podpora

---

Pokud narazíte na jakékoli problémy nebo máte dotazy týkající se vašeho zařízení Safescan, nejprve navštivte naše online centrum podpory: [support.safescan.com](http://support.safescan.com). Vyberte možnost „Počítačky bankovek“, kde naleznete užitečné články, často kladené dotazy a návody k řešení problémů.

Pokud potřebujete další pomoc, náš tým podpory vám rád pomůže telefonicky nebo e-mailem během pracovní doby (časové pásmo GMT +1). Kontaktní údaje naleznete na [www.safescan.com](http://www.safescan.com).

Při kontaktování centra podpory si prosím připravte následující informace:

- Číslo modelu
- Sériové číslo (viz štítek produktu na spodní straně zařízení)
- Číslo verze softwaru (zobrazené při spuštění zařízení)
- Datum nákupu

Datum nákupu



Číslo verze softwaru

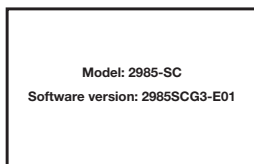

## 3letá záruka

---

Postup uplatnění záruky: [www.safescan.com](http://www.safescan.com)

**CE** Tento výrobek splňuje základní požadavky a další relevantní ustanovení příslušných evropských směrnic. Prohlášení o shodě (DoC) je k dispozici na [www.safescan.com](http://www.safescan.com).



Pokud chcete zařízení zlikvidovat, odevzdejte jej do sběrného místa pro recyklaci. Elektronická zařízení nikdy nevyhazujte do komunálního odpadu.

Safescan® je registrovaná ochranná známka společnosti Solid Control Holding B.V. Žádná část této příručky nesmí být reprodukována v žádné formě, ať už tiskem, kopírováním nebo jakýmkoli jiným způsobem, bez předchozího písemného souhlasu společnosti Solid Control Holding B.V. Společnost Solid Control Holding B.V. si vyhrazuje veškerá práva duševního a průmyslového vlastnictví, včetně veškerých patentových, ochranných známek, designových, výrobních, reprodukčních, uživatelských a prodejních práv. Veškeré informace uvedené v této příručce se mohou změnit bez předchozího upozornění. Společnost Solid Control Holding B.V. nenesá žádnou odpovědnost za informace uvedené v tomto katalogu. 20261